

SmartShunt IP65 500 A / 1000 A / 2000 A

www.best-energy.com.ua
 www.i-energy.com.ua



SmartShunt IP65 500 A



SmartShunt IP65 1000 A



SmartShunt IP65 2000 A

SmartShunt IP65 – це батарейний монітор «все-в-одному», але тільки без дисплея. Ваш телефон замінює його.

SmartShunt IP65 є водонепроникним і доступний у версіях на 500 A, 1000 A та 2000 A.

SmartShunt IP65 підключається за допомогою Bluetooth до додатка VictronConnect на вашому телефоні (або планшеті), що дає вам змогу легко зчитувати всі параметри батареї, такі як стан заряду, час роботи, дані про попередні періоди і багато іншого.

Крім того, SmartShunt IP65 може бути під'єднаний до пристрою GX і зчитаний ним. Підключення до SmartShunt здійснюється через кабель VE.Direct.

SmartShunt – це гідна альтернатива батарейному монітору BMV, особливо для систем, де потрібно відстеження параметрів батареї, але з меншою кількістю проводів і перешкод.

SmartShunt має підтримку Bluetooth, роз'єм VE.Direct та додаткове з'єднання, яке може використовуватися для моніторингу другої батареї, відстеження середньої точки або для підключення датчика температури.

Відмінності від батарейного монітора BMV-712

- Відсутність візуальної та звукової сигналізації (повідомлення про тривоги можна бачити лише в додатку VictronConnect або на пристрої GX).
- Відсутність програмованого реле.
- Водонепроникність.
- Шунт кріпиться до корпусу батарейного монітора.

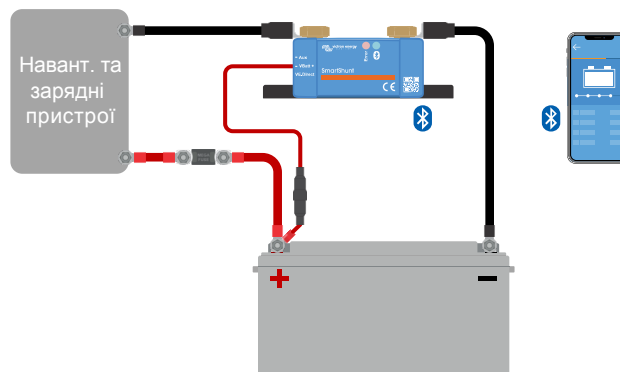

Базове підключення SmartShunt

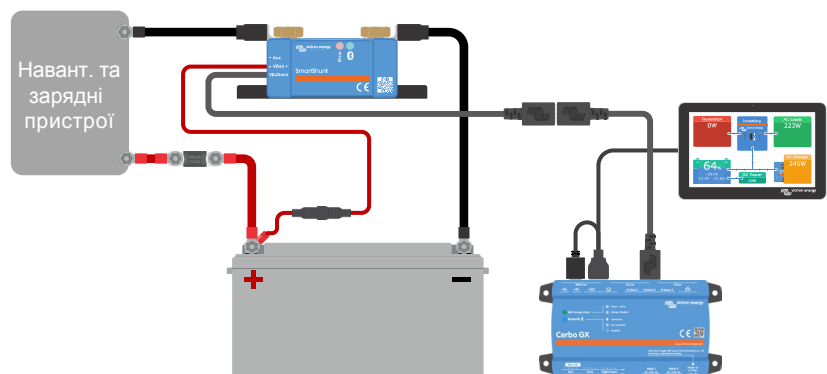
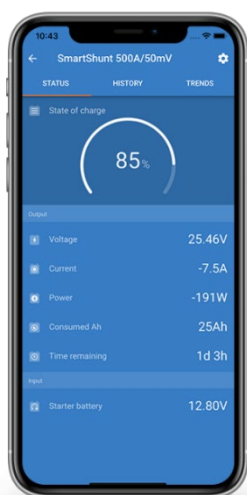

Підключення SmartShunt до пристрою GX

SmartShunt IP65		500 A / 1000 A / 2000 A
Діапазон напруги живлення	6.5 - 70 В=	
Споживаний струм	< 1 мА	
Діапазон вхід. напруги, допом. батарея	6.5 - 70 В=	
Ємність акумулятора, Аг	1 - 9999 Аг	
Діапазон робочих температур	від -40 до +50 °С (-40 - 120 °F)	
Вимірює напругу другої батареї, температуру або середню точку	Так	
Діапазон вимірювання температури	від -20 до +50 °С	
Порт зв'язку VE.Direct	Так	
РОЗДІЛЬНА ЗДАТНІСТЬ І ТОЧНІСТЬ		
Струм	± 0,01 А	
Напруга	± 0,01 В	
Ампер-години	± 0,1 Аг	
Стан заряду (0 – 100 %)	± 0,1 %	
Час роботи	± 1 хв	
Температура (якщо підключено додатковий датчик температури)	± 1 °С/°F (0 – 50 °С або 30 – 120 °F)	
Точність вимірювання струму	± 0,4 %	
Зміщення	Менше ніж 20 / 40 / 80 мА	
Точність вимірювання напруги	± 0,3 %	
МОНТАЖ ТА РОЗМІРИ		
Розміри В х Ш х Г	500А: 46 x 120 x 54 мм 1000А: 68 x 168 x 75 мм 2000А: 68 x 168 x 100 мм	
Болти для кріплення шунта	M10 (0,3937 дюйма)	
Клас захисту	IP65	
СТАНДАРТИ		
Безпека	EN 60335-1	
Електромагнітна сумісність / Стійкість до електромагн. перешкод	EN-IEC 61000-6-1 EN-IEC 61000-6-2 EN-IEC 61000-6-3	
Сумісність	EN 50498	
Кабелі	Два кабелі 1,5 м із запобіжником 1 А для підключення «+» і стартерна батарея або з'єднання середньої точки	
Кабель VE.Direct	Кабель 1,5 м з роз'ємом VE.Direct. Зауважте, що для підключення пристрою GX потрібен кабель VE.Direct (не входить до комплекту).	
Датчик температури	Опціонально (ASS000100000)	
Примітка щодо діапазону сигналу Bluetooth	Шунт та електричні кабелі негативно впливають на дальність дії сигналу Bluetooth. Однак у більшості випадків діапазон 10-15 метрів є задовільним. Розташування пристрою поблизу інших предметів, що проводять електричний струм, таких як металеве шасі автомобіля або металевий корпус судна, може суттєво погіршити радіус дії сигналу Bluetooth. Проблема може бути вирішена шляхом підключення до системи адаптера VE.Direct Bluetooth Dongle (ASS030536011) і вимкнення Bluetooth на SmartShunt.	
СТАТИСТИКА		
Дані, що зберігаються на пристрої	Напруга акумулятора, струм, рівень заряду (%), а також дані входу Auh (температура акумулятора, відхилення середньої точки, напруга стартерної батареї).	
Кількість днів, протягом яких зберігаються	46	

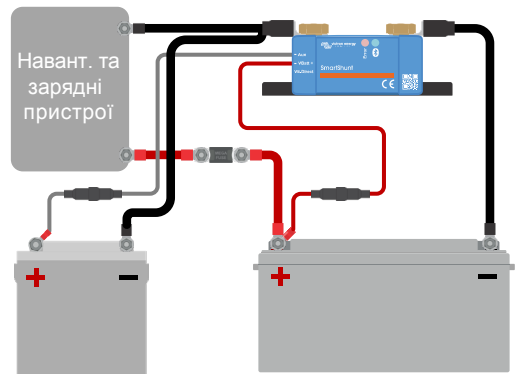

Вимірювання напруги стартерної батареї

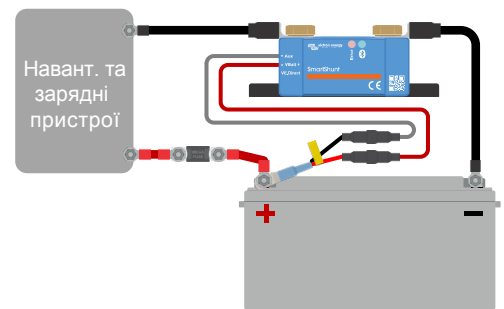

Вимірювання температури батареї

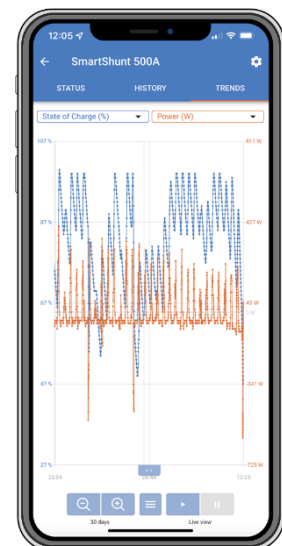

Статистичні дані SmartShunt

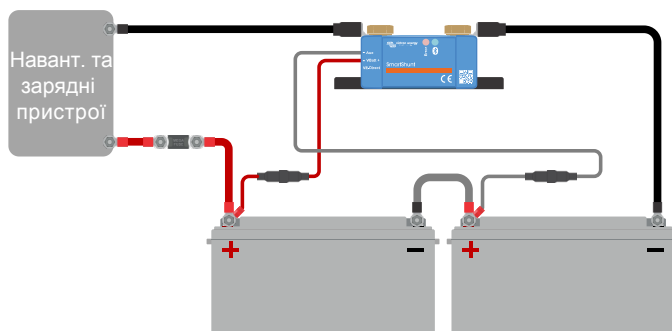

Вимірювання середньої точки